

WYTWARZANIE OBWODÓW DRUKOWANYCH

Obwód drukowany - czyli Printed Circuit Board, określane także w skrócie PCB- to specjalna płytki, która wykonana jest z materiału izolacyjnego. Posiada ona specjalne połączenia elektryczne, które określa się mianem „ścieżek”. Ponadto znajdują się na niej także punkty lutownicze, które nazywamy „padami”. Płytki ta przeznaczona jest do montażu podzespołów elektronicznych.

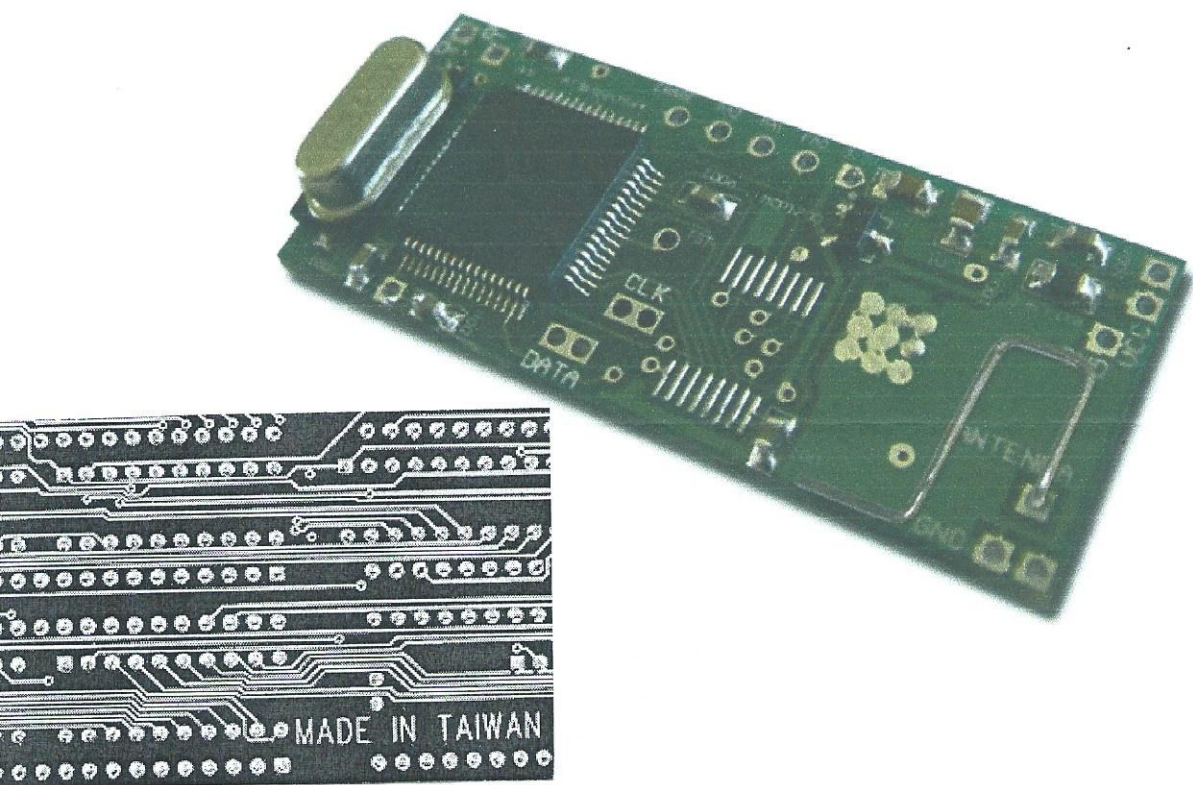

Podłoże obwodu drukowanego może mieć postać płyty (grubość 0,8-6 mm), wykonanej z laminatu (najczęściej epoksydowo-szklanego lub poliestrowo-szklanego, rzadziej teflonowo-szklanego, poliamidowo-szklanego i in.), bądź z folii (grubość 25-125 μ m) poliestrowej, poliimidowej lub teflonowej; niektóre płyty mogą zawierać rdzeń (wkład) metalowy zwiększający ich wytrzymałość i stabilność mechaniczną oraz odporność termiczną. Układ połączeń obwodu drukowanego tworzy tzw. mozaikę przewodzącą (grubość 5-105 μ m), stanowiącą zespół ścieżek przewodzących, pól lutowniczych i styków, wykonany z miedzi zgodnie z rysunkiem projektowanego układu. Pokrywa ona powierzchnię podłoża jednostronnie lub dwustronnie, podłoże o określonych wymiarach, z niezbędnymi otworami, zawierające co najmniej jedną mozaikę przewodzącą stanowi płytkę drukowaną.

Przebieg: Materiały bazowe

- żywice fenolowe i papier – bakelit
- żywice epoksydowe i tkanina – tekstolit
- żywice epoksydowe i włókna szklane
- folie poliestrowe
- ceramika



Rys. 2. Przekrój płytki obwodu drukowanego

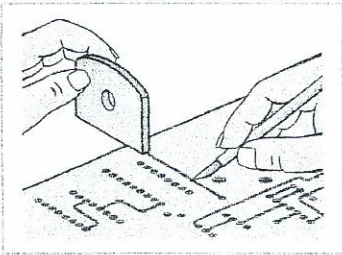

Rys. 3. Nakładanie taśmy samoprzylepnej

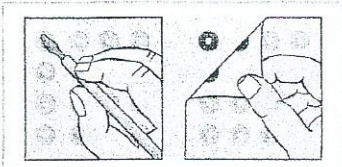

Rys. 4. Naklejanie punktów lutowniczych

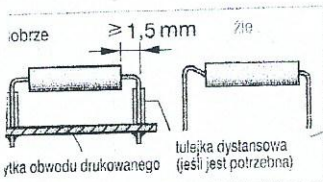

Rys. 1. Zaginanie wyprowadzeń drutowych elementów elektronicznych

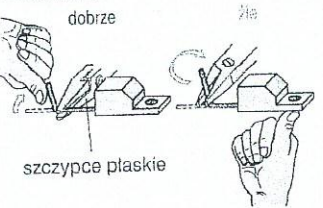

Rys. 2. Zaginanie wyprowadzeń elementów półprzewodnikowych

Przebieg: Wytwarzanie obwodów drukowanych

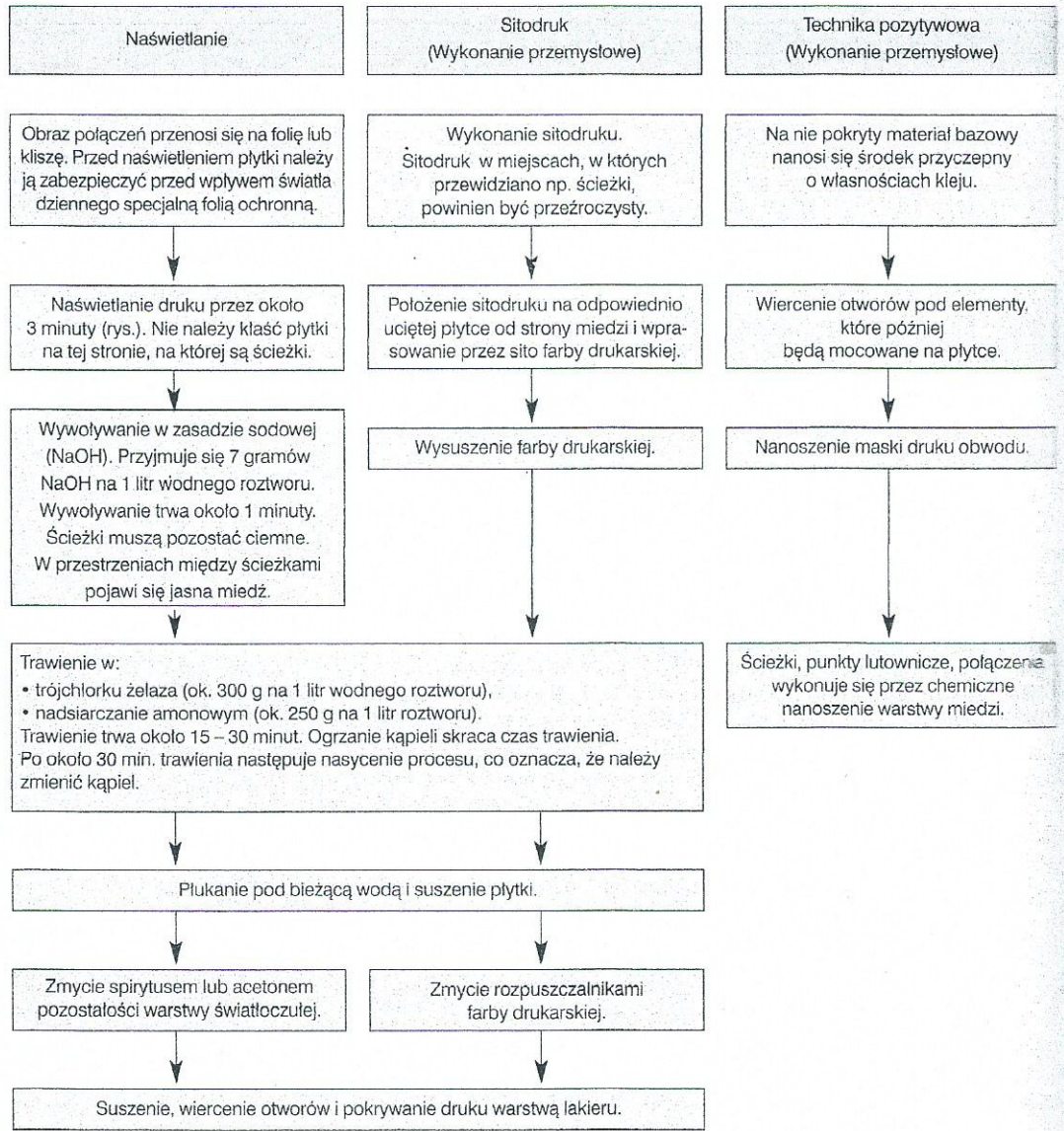

Technika sitodruku (Przebieg) jest stosowana w przemyśle. Tą techniką można wytwarzać duże ilości płytek obwodów drukowanych.

Technika pozytywna

W technice pozytywowej połączenia miedziane wytwarza się w procesie metalizacji (nanoszenie warstwy miedzi). Jako materiał wyjściowy stosowane są materiały izolacyjne te same, które wykorzystuje się w technice negatywowej. Podstawową zaletą techniki pozytywowej jest jej dokładność, co oznacza, że można tą techniką wykonać dużą liczbę wąskich ścieżek, np. 0,1 mm, umieszczonych w bardzo małej odległości od siebie.

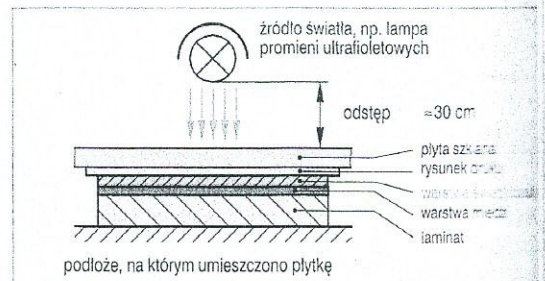

Rys. Stanowisko do naświetlania płytek obwodów drukowanych pokrytych emulsją światłoczułą

Techniki wykonywania połączeń

Przygotowanie izolowanych przewodów

Zdejmowanie izolacji i powłoki zewnętrznej.

„Odizolowanie” oznacza usunięcie z przewodu warstwy izolacji.

Zdjęcie powłoki zewnętrznej polega na ściąganiu zewnętrznej warstwy ochronnej okrywającej przewód.

Do zdejmowania izolacji używa się specjalnych automatycznych cęgów, przyrządów do zdejmowania izolacji na ciepło oraz specjalnych noży. Automataczne cęgi do zdejmowania izolacji (rys. 2) przy małych przekrojach, np. od 0,08 mm² do 6 mm², można używać bez szczególnego ustawiania narzędzia. Jedynym ustawieniem do przewodu o standardowej wytrzymałości izolacji, np. DY, jest w tym wypadku wystarczające. Przez zmianę nacisku szczęk trzymających przewód można dostosować przyrząd do zdejmowania izolacji z przewodów o innych przekrojach. Po odizolowaniu żyły szczęki trzymające przewód otwierają się. Zapobiega to uszkodzeniu poszczególnych drutów w żyłach. Długość, na jakiej ma być odizolowany przewód, ustawia się za pomocą suwaka (rys. 1).

Przyrząd do zdejmowania izolacji na ciepło ma szczęki tnące, które ogrzewa się przez krótki czas od 1 s do 2 s, a następnie zaciska na przewodzie i ściągają izolację. Ogrzewanie szczęk jest włączone tylko podczas przecinania izolacji.

Zdejmowanie powłoki zewnętrznej musi być wykonywane ze szczególną starannością, aby nie uszkodzić znajdującej się pod nią izolacji żył. Do zdejmowania powłoki zewnętrznej z tworzywa sztucznego lub gumy używa się specjalnego noża (rys. 3) lub cęgów. Powłokę zewnętrzną można zdejmować także za pomocą noża monterskiego. Zastosowanie specjalnego noża lub cęgów ma tę zaletę w stosunku do noża monterskiego, że można na nich ustawić głąbo-

• Połączenia rozłączne:

- śrubowe
- zaciskane
- kolkowe
- sprężyste

• Połączenia nierozłączne:

- lutowane
- nitowane
- spawane
- zaprasowane
- krępowane
- owijane
- zapinane

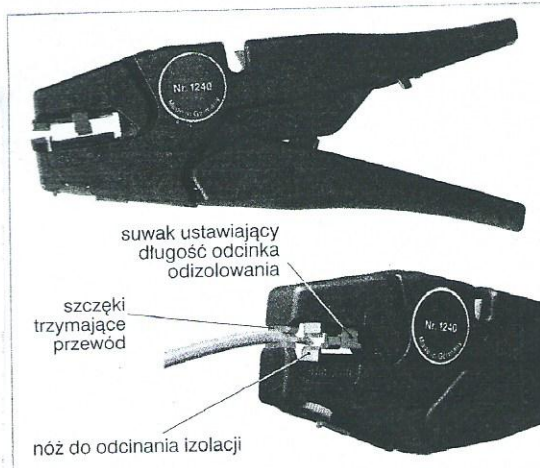

Rys. 1. Automatyczne cęgi do zdejmowania izolacji

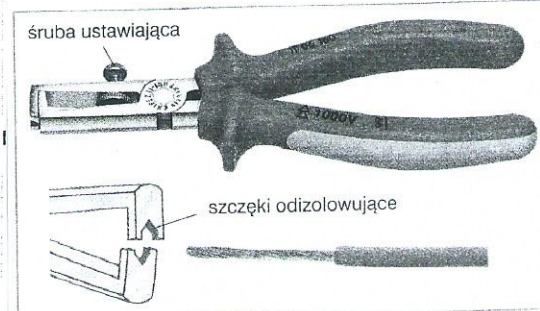

Rys. 2. Zwykłe cęgi do zdejmowania izolacji



Rys. 3. Nóż do zdejmowania płaszczka zewnętrznego

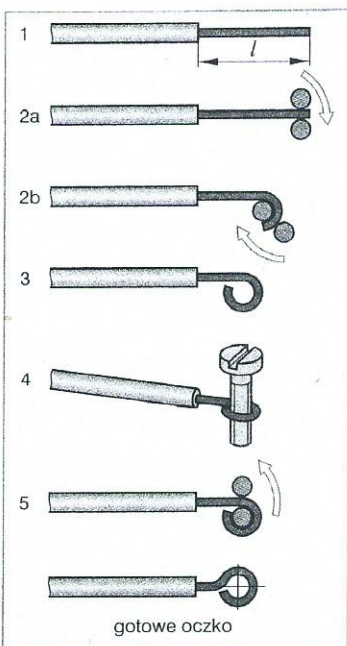

Rys. 2. Kolejność czynności przy wyginaniu oczka.

Formowanie oczek

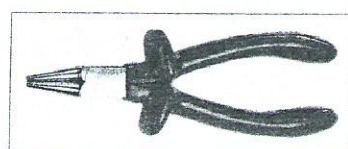

Rys. 1. Szczypce okrągłe

Połączenia skręcane

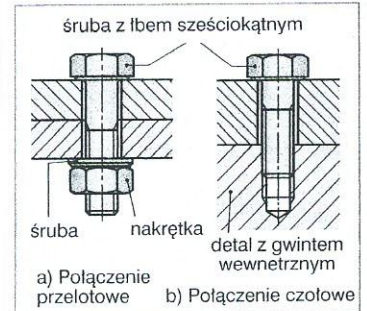

Rys. 1. Połączenie śrubowe.



Rys. 2. Śruby ze szczeliną

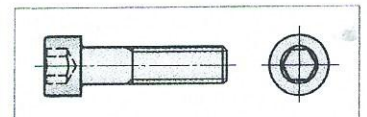

Rys. 3. Śruba z łbem walcowym i gniazdem sześciokątnym.

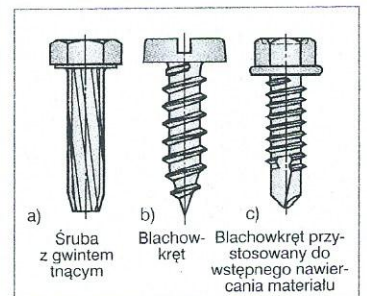

Rys. 4. Śruby do blach

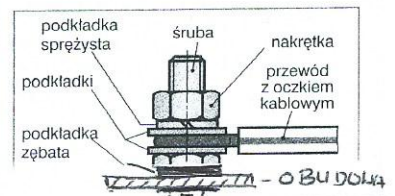

Rys. 3. Nieprawidłowo wygięte oczka

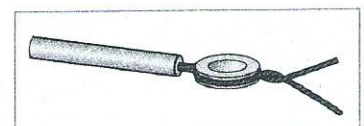

Rys. 4. Przewód wielodrutowy z oczkiem (oczko nie zaprasowane).

Techniki połączeń nie lutowanych

(zaprasowane, zaciskane, krepowane, owijanie,
na zapinkę, zaciski przyłączeniowe)

TECHNOLOGIA ZACISKANIA KOŃCÓWEK

Połączenia zaciskane stosowane są do łączenia wielodrutowych żył kabli i przewodów do końcówek kablowych i złącz teletechnicznych wypierając tradycyjne połączenia lutowane. Prawidłowo wykonane połączenia zaciskane gwarantują trwałe i stabilne połączenia, odporne także na wzrosty temperatury.

Coraz częściej połączenia zaciskane stosuje się w wielostykowych i zminiaturyzowanych złączach używanych w automatyce czy elektronice. Montaż elementów stykowych metodą zaciskową jest powszechnie stosowany przy zastosowaniu końcówek tulejkowych do wykonania połączeń zasilania, sterowania czy automatyki.

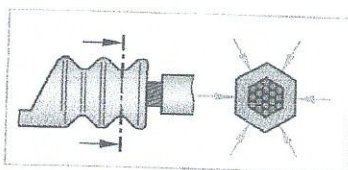

Rys. 1. Połączenie zaprasowane (formowanie materiału na całym obwodzie)

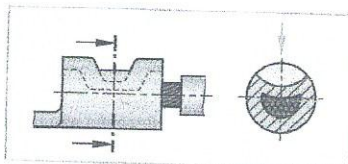

Rys. 2. Połączenie zaciskane (jednostronne formowanie materiału)

Połączenia nie lutowane

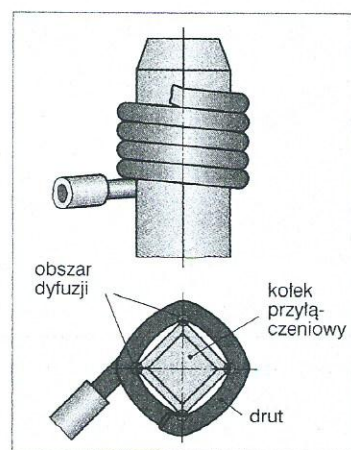

Rys. 1. Połączenie owijane

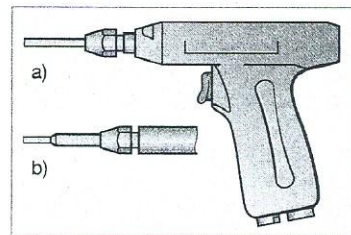

Rys. 2. Narzędzia do wykonywania połączeń owijanych. a) Pistolet, b) Przyrząd do owijania ręcznego

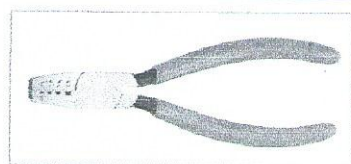

Rys. 4. Cęgi do zaciskania tulejek kablowych

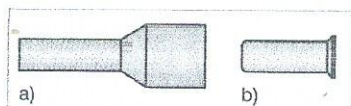

Rys. 5. Tulejka kablowa: a) z kołnierzem, b) bez kołnierza

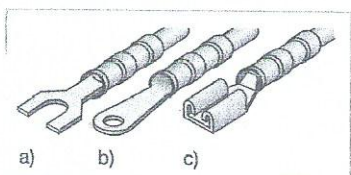

Rys. 6. Końcówki kablowe: a) otwarta, b) zamknięta, c) wsuwana (konektorowa)

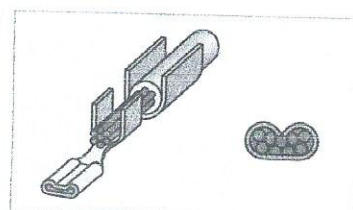

Rys. 3. Połączenie krepowane (jednostronne formowanie materiału przez zagięcie tapek tulejki)

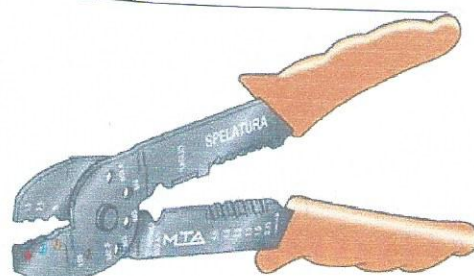

Szczypce do krepowania przewodów

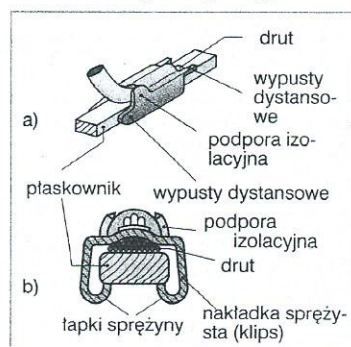

Rys. 3. a) Budowa, b) Przekrój połączenia zapinanego.

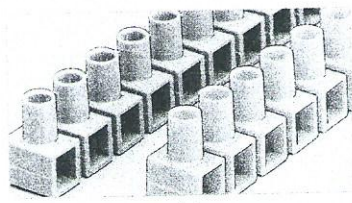

Rys. 1. Listwy zaciskowe

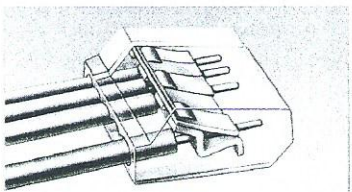

Rys. 2. Budowa zacisku bezśrubowego

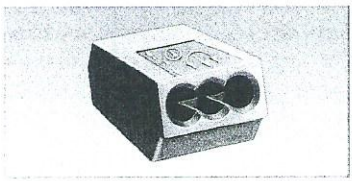

Rys. 3. Kostka przyłączeniowa (połączenie wsuwane, bezśrubowe)

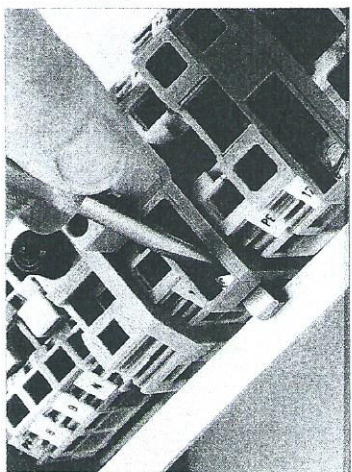

Rys. 4. Zaciski listwowe

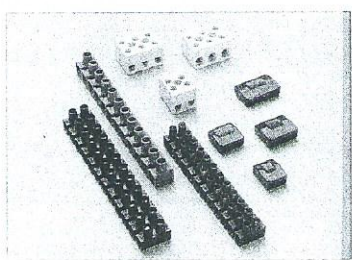

Rys. 5. Listwy zaciskowe i kostki przyłączeniowe

Tabela: Podział zacisków gwintowych jednośrubowych

Rodzaj zacisku	Rysunek	Przykład zastosowania
Zacisk z pazurkiem prowadzącym		gniazda wtykowe, przyciski, wyłączniki ochronne, przełączniki, gniazda i oprawy, elementy zabezpieczające
Zacisk z obejmką		
Zacisk z profilowaną podkładką		
Zacisk tulejkowy		gniazda i oprawy, łączówki do opraw oświetleniowych (łączniki świecnikowe), łączówki do przyrządów i urządzeń elektrycznych, łączówki listwowe, łączówki rozgałęźne

Przegląd: Zabezpieczenia śrub i nakrętek

- Elementy sprężyste: podkładka sprężysta rozcięta, podkładka podatna płatkowana, podkładka napinająca.
- Elementy sztywne: podkładka ustalająca (zabezpieczająca nakrętkę koronową, zawlecza, podkładka blaszana).
- Połączenia dociskane: śruby o specjalnie zabezpieczonym gwincie wlekane tworzywami sztucznymi.
- Zabezpieczenie przez blokadę: specjalne śruby i nakrętki blokowane przez z
- Zabezpieczenia przez powlekanie: ciekłe kleje, lakier zabezpieczający.

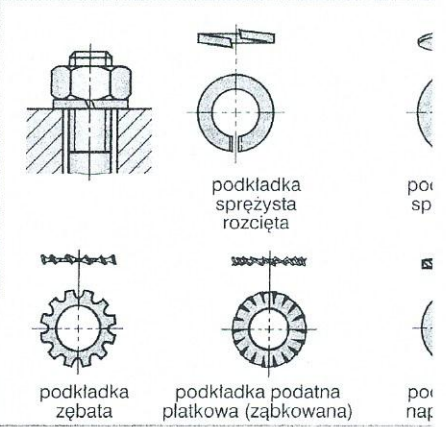

Rys. 1. Zabezpieczenia śrub

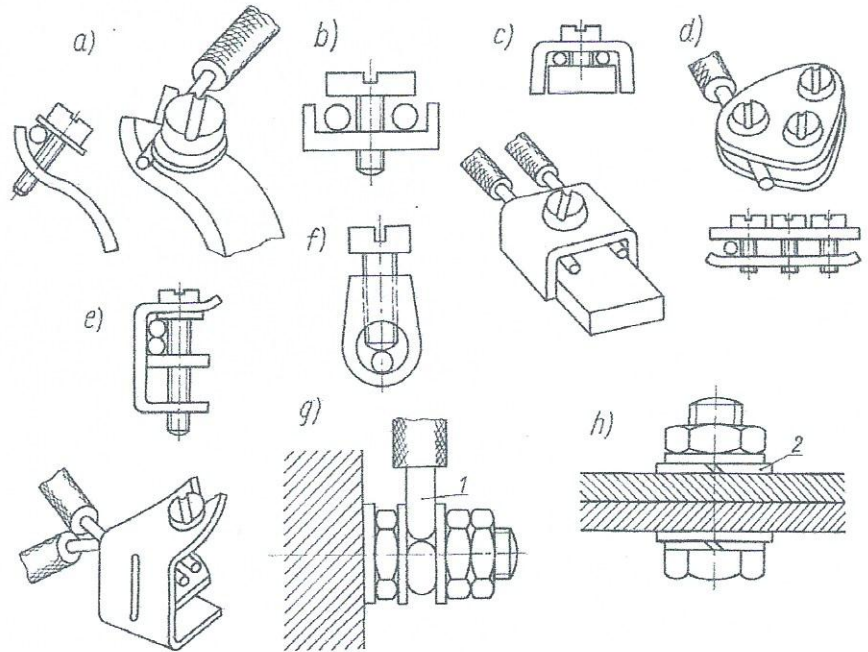

Rys. 3.12. Zaciski śrubowe: a) główkowy z podkładką; b) główkowy bez podkładki; c) nakładkowy jednośrubowy; d) trójśrubowy; e) szczękowy; f) tulejkowy; g) sworzniowy; h) śrubowy do łączenia szyn aluminiowych
1 – oczko, 2 – podkładka sprężynująca